

長浜市商工会からのお知らせ

令和6年6月5日（臨時号）

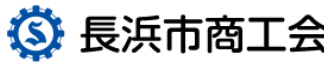

TEL：0749-78-2121

FAX：0749-78-1300

情報配信専用e-mail：news@nagahamasci.or.jp

<目次>

- ① 「滋賀県未来投資総合補助金」 **二次募集**が始まりました！
- ② 令和6年度長浜市商工会「展示商談会出展支援事業」のご案内

- ① 「滋賀県未来投資総合補助金」 **二次募集**が始まりました！



長引く物価高騰等の影響を受けている県内中小企業等への支援を目的として、
生産性向上や**新事業展開**、**人材育成**に資する
未来を見据えた意欲的な取組を応援します。

事業概要 人手不足、2024年問題、DX、CO₂ネットゼロ、インバウンドの取り組みなど、滋賀県の課題解決に資する、事業者が行う未来を見据えた意欲的な取組に対し必要な経費の一部を補助することで、事業者による未来への投資、人への投資を総合的に支援します。

募集期間： 令和6年6月17日（月）～ 令和6年7月19日（金）17時00分必着

※ 募集期間中であっても、申請額が予算額に達すると見込まれる時点で、受付が終了される場合があります。

補助対象期間： 交付決定日～ 令和6年12月31日（火）

申請方法： システムからの電子申請

対象事業者： 滋賀県内に事務所または事業所を有する中小企業者等
(みなし大企業除く)

対象事業： ①生産性向上 DXによる生産・業務の効率化など
②新事業展開 これまでとは異なる業種や業態、新たな市場に参入するための設備導入、新商品・新サービスの開発等
③人材育成 従業員のリスクリングなど

※ 複数の事業実施も可（申請は1事業者につき1回限り。ただし、一次募集で不採択だった事業者は再度申請可能）

補助率等:

	通常枠	賃上げ枠①	賃上げ枠②
補助上限額	50万円	100万円	50万円
補助下限額	20万円	20万円	20万円
補助率	1/2	1/2	2/3

※ 補助率や交付上限額は申請枠により変動します。

※ 賃上げ枠による申請の場合、一定の賃上げ等が必要です。

賃上げ条件:

令和6年1月1日から本補助金の申請日までの間に、従業員の平均賃金を令和5年12月時点と比べ2.5%以上引き上げていること。

または申請日から事業完了日までに、従業員の平均賃金を令和5年12月時点と比べ2.5%以上上げることを内容とする「賃金引き上げ計画の表明書」を作成し、従業員に表明したうえで、当該表明書に基づく賃上げを実施すること。

補助対象経費:

経費	項目	経費	項目
機械装置等経費	●購入費 ●製作費 ●改良費 ●郵送・運搬費 ●委託費	技術導入費	●産業財産権ライセンス契約費 ●委託費
		産業財産権出願関連経費	●弁理士等費用 ●産業財産権出願関係書類翻訳費
システム・ソフトウェア費	●購入費 ●構築費 ●改良費 ●委託費	販売促進費	●ECサイト構築費 ●国内展示会出展費 ●セミナー等開催費 ●市場調査費 ●郵送・運搬費
		研修費	●セミナー等受講料 ●教育機関における入学金・授業料 ●会場・備品借り上げ費
開発・試作費	●設計・デザイン費 ●調査研究費 ●原材料費 ●郵送・運搬費 ●委託費	専門家経費	●謝金 ●旅費

補助金の概要、お問合せ窓口は滋賀県未来投資総合補助金事務局ホームページにてご確認ください。

補助金ホームページ: <https://www.knt.co.jp/ec/shiga-miraitoshi/>

コールセンター: 0570-001-178 [受付時間]9:30~17:30 (土・日・祝除く)

② 令和6年度長浜市商工会「展示商談会出展支援事業」のご案内

「展示会出展で、あなたのビジネスに新しい風を吹き込みましょう！」
住まい・建築・不動産の総合展BREX関西に出展しませんか？



長浜市商工会では、地域の小規模事業者の経営力強化を目的として、下記により展示商談会の出展支援を行います。

本事業では、販路開拓を計画されている小規模事業者に対し、展示商談会の出展費用負担のほか、出展前後のフォローアップ支援を含め伴走的に支援いたします。

展示商談会を活用することで、短期間に多くの潜在顧客と効率的に接触し、効果的な商談を進めることができます。

皆様のご応募をお待ちしております。

1. 展示商談会

名称	分野	期間	場所	詳細	募集
住まい・建築・不動産の総合展BREX関西	住宅・マンション・非住宅の最新商材が一堂に集まる総合展です。	2024年 11月7日(木) ～8日(金)	インテックス 大阪		2社

(出展対象製品等のイメージ)

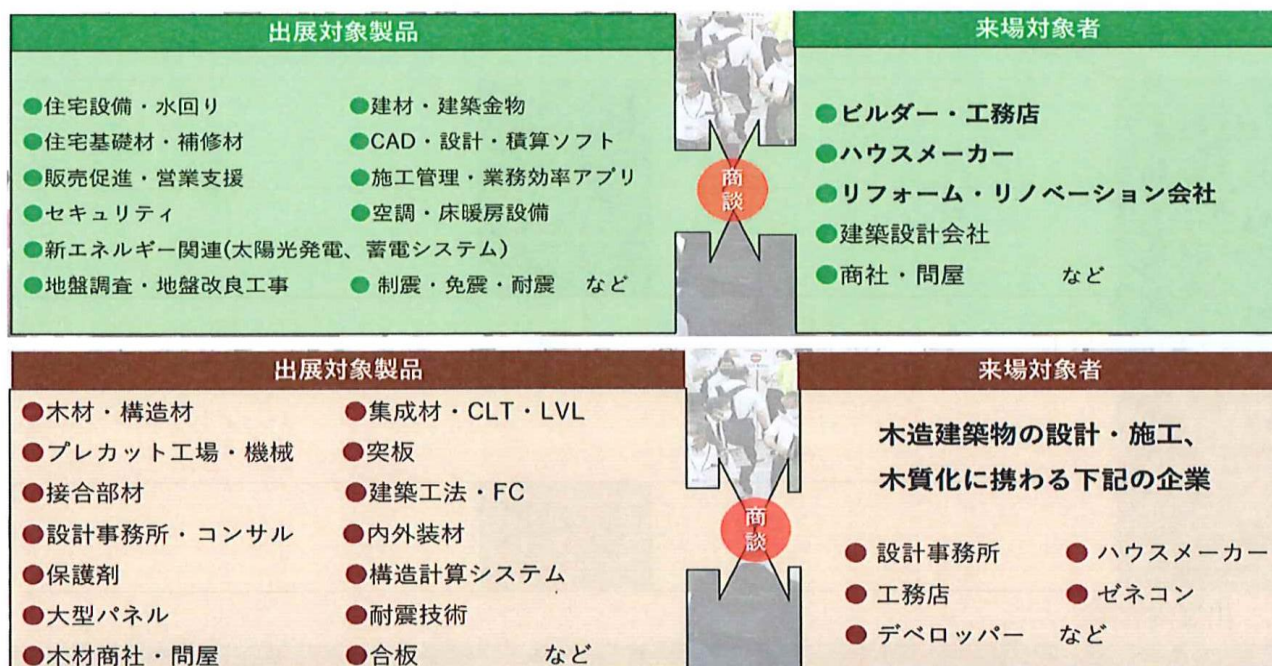

2. 支援内容： 展示商談会の出展費用の補助および併せて行う出展前後の支援

- ① 商談会等出展ブース料、旅費宿泊費（1事業者2名）等の費用補助
- ② 出展前後のフォローアップ支援(商品販促・展示ブース演出等)

3. 対象： 小規模事業者（従業員数20人以下）

4. 申込方法： 出展支援を希望される場合は、下欄「出展申込書」に必要事項をご記入いただき、**6月21日(金)まで**にお申込みください。

5. その他： 本事業は長浜市商工会が国に補助金申請し実施するものです（申請中）

※ 応募多数の場合は、出展調整を実施させていただく場合があります。

お問い合わせ・申込先：長浜市商工会 経営支援課 担当：中西・松橋・山内
 TEL：0749-78-2121 FAX：0749-78-1300
 E-mail：shien@nagahamasci.or.jp

滋賀県未来投資 総合補助金 **二次募集**

滋賀県
未来投資
総合補助金

募集期間

令和6年6月17日(月)~7月19日(金)

※募集期間中であっても、申請額が予算額に達すると見込まれる時点で、受付を終了する場合があります。

補助対象期間

交付決定日~令和6年12月31日(火)

申請方法

システムからの電子申請

長引く物価高騰等の影響を受けている県内中小企業等への支援を目的として、

生産性向上や**新事業展開**、**人材育成**に資する

未来を見据えた意欲的な取組を応援します。

事業概要

人手不足、2024年問題、DX、CO₂ネットゼロ、インバウンドの取り込みなど、本県の課題解決に資する、事業者が行う未来を見据えた意欲的な取組に対し必要な経費の一部を補助することで、事業者による未来への投資、人への投資を総合的に支援する。

事業スキーム



● **対象事業者**
県内に事務所または事業所を有する中小企業者等（※みなし大企業除く）

● **対象事業**

① 生産性向上 (DXによる生産・業務の効率化など)	② 新事業展開 (これまでとは異なる業種や業態、 新たな市場に参入するための設備導入、 新商品・新サービスの開発など)	③ 人材育成 (従業員のリスキングなど)
--------------------------------------	---	--------------------------------

※複数の事業実施も可（申請は1事業者につき1回限り。ただし、一次募集で不採択だった事業者は再度申請可能）

● **補助率等**

通常枠 補助上限額 50万円 補助下限額 20万円 補助率 1/2	賃上げ枠 ①* 補助上限額 100万円 補助下限額 20万円 補助率 1/2	賃上げ枠 ②* 補助上限額 50万円 補助下限額 20万円 補助率 2/3
--	---	--

●補助率や交付上限額は、申請枠により変動します。 ※賃上げ枠による申請の場合、一定の賃上げ等が必要です。

賃上げ条件

令和6年1月1日から本補助金の申請日までの間に、従業員の平均賃金を令和5年12月時点と比べ2.5%以上引き上げていること、または申請日から事業完了日までに、従業員の平均賃金を令和5年12月時点と比べ2.5%以上上げることを内容とする「賃金引き上げ計画の表明書」を作成し、従業員に表明したうえで、当該表明書に基づく賃上げを実施すること。

● **補助対象経費（概要）**

経費	項目	経費	項目
機械装置等経費	●購入費 ●製作費 ●改良費 ●郵送・運搬費 ●委託費	技術導入費	●産業財産権ライセンス契約費 ●委託費
		産業財産権出願関連経費	●弁理士等費用 ●産業財産権出願関係書類翻訳費
システム・ソフトウェア費	●購入費 ●構築費 ●改良費 ●委託費	販売促進費	●ECサイト構築費 ●国内展示会出展費 ●セミナー等開催費 ●市場調査費 ●郵送・運搬費
		研修費	●セミナー等受講料 ●教育機関における入学期・授業料 ●会場・備品借り上げ費
開発・試作費	●設計・デザイン費 ●調査研究費 ●原材料費 ●郵送・運搬費 ●委託費	専門家経費	●謝金 ●旅費

※交付の対象となるのは、事業の実施に直接必要な経費であって、事務局長が適当と認めるものに限ります。
※交付決定日以降に発注、納入等が行われ、補助事業期間内に支払い（クレジットカードによる支払いの場合、引き落としまで）が完了する経費を対象とします。
※経費書類については、1件の発注ごとに、見積もりから発注、納品、支払いに至るまでの確認書類が必要であり、実績報告時に提出が必要です。
※発注（委託）先の選定にあたっては、1件の発注（委託）ごとに、見積もり徴取を行ってください。

お問合せ先

滋賀県未来投資総合補助金事務局

コールセンター：0570-001-178 [受付時間] 9:30~17:30（土・日および祝日は除く）
Email: shigamiraitoshi2024@gp.knt.co.jp

▼専用HPはこちら



事業詳細は専用HPよりご確認ください。

<https://www.knt.co.jp/ec/shiga-miraitoshi/>

中小企業の賃上げを後押しする「滋賀県未来投資総合補助金」

二次募集を6/17（月）から受付開始します！

6/14（金）に説明会、6/19（水）・20（木）に相談会を開催します！

- 申請期間：令和6年(2024年)6月17日（月）9時30分～同年7月19日（金）17時00分
※募集期間中であっても、申請額が予算額に達すると見込まれる時点で、受付を終了する場合があります。
- 申請方法：専用ポータルサイトよりオンライン申請
- 説明会（オンライン）
 - ・開催日時：令和6年（2024年）6月14日（金）13：00～14：00
 - ・参加申込：専用ポータルサイトの「説明会参加申込フォーム」で申込をお願いします。
- 相談会（会場開催）
 - ・開催日時：① 令和6年(2024年)6月19日（水）10：00～17：00（ピアザ淡海 201 会議室）
② 令和6年(2024年)6月20日（木）10：00～17：00（彦根商工会議所小会議室）
 - ・参加申込：事前予約制（1事業者20分以内）／電話（TEL:0570-001-178）にてご予約ください。
※可能な限り、手引きの内容を確認または説明会動画を視聴した上でご相談ください。
※個別の事業計画の内容および資料の作成方法についてはお答えいたしかねます。
※オンラインでのご申請に不安がある方には申請フォームを見ていただきながら説明いたします。
- 以下のような取組に活用していただけます！（活用例）
 - ① 生産性向上（DXによる生産・業務の効率化など）
 - ・量産装置の導入に係る経費（工場の機器を生産性の向上が見込める最新式に交換など）
 - ・生産管理のための専用端末導入にかかる経費（生産ラインの自動管理のためのソフト導入など）
 - ・DX 機器（無人店舗の管理システム、GPS 搭載トラクター、農業用ドローンなど）
 - ・機械装置等の改良費（エコタイヤの購入など）
 - ② 新事業展開（新たな市場に参入するための設備導入、新商品・新サービスの開発など）
 - ・オンラインショップ開設に係る経費（EC サイト構築費、デジタル決済システムの導入経費など）
 - ・試作品の製作に係る経費（原材料費など）
 - ・市場調査費用（調査業務を請け負う外部事業者への委託費など）
 - ・展示会への出展料 ※会場までの交通費は対象外
 - ③ 人材育成（従業員のリスキリング経費など）
 - ・デジタル技術の習得や資格取得のための講習受講費（ドローン技術の講習費など）※受験料は対象外
 - ・外部専門家・研修講師への謝金 など

※あくまで活用例です。事業計画の内容を事務局にて審査を行い、採択の可否を決定します。
- 詳細は事務局ホームページをご確認ください。
ポータルサイト URL：<https://www.knt.co.jp/ec/shiga-miraitoshi/>

専用サイトはこちら↓



コールセンターTEL：0570-001-178（受付時間：9:30～17:30 土・日および祝日は除く）

「展示会出展で、あなたのビジネスに新しい風を吹き込みましょう！」
住まい・建築・不動産の総合展BREX関西に出展しませんか？

長浜市商工会では、地域の小規模事業者の経営力強化を目的として、下記により展示商談会の出展支援を行います。

本事業では、販路開拓を計画されている小規模事業者に対し、展示商談会の出展費用負担のほか、出展前後のフォローアップ支援を含め伴走的に支援いたします。

展示商談会を活用することで、短期間に多くの潜在顧客と効率的に接触し、効果的な商談を進めることができます。



皆様のご応募をお待ちしております。

記

1. 展示商談会

名称	分野	期間	場所	詳細	募集
住まい・建築・不動産の総合展BREX関西	住宅・マンション・非住宅の最新商材が一堂に集まる総合展です。	2024年 11月7日(木) ～8日(金)	インテックス 大阪		2社

(出展対象製品等のイメージ)

出展対象製品	商談	来場対象者
<ul style="list-style-type: none"> ●住宅設備・水回り ●住宅基礎材・補修材 ●販売促進・営業支援 ●セキュリティ ●新エネルギー関連(太陽光発電、蓄電システム) ●地盤調査・地盤改良工事 ●建材・建築金物 ●CAD・設計・積算ソフト ●施工管理・業務効率アプリ ●空調・床暖房設備 ●制震・免震・耐震 など 		<ul style="list-style-type: none"> ●ビルダー・工務店 ●ハウスメーカー ●リフォーム・リノベーション会社 ●建築設計会社 ●商社・問屋 など
出展対象製品	商談	来場対象者
<ul style="list-style-type: none"> ●木材・構造材 ●プレカット工場・機械 ●接合部材 ●設計事務所・コンサル ●保護剤 ●大型パネル ●木材商社・問屋 ●集成材・CLT・LVL ●突板 ●建築工法・FC ●内外装材 ●構造計算システム ●耐震技術 ●合板 など 		<p>木造建築物の設計・施工、 木質化に携わる下記の企業</p> <ul style="list-style-type: none"> ●設計事務所 ●工務店 ●デベロッパー ●ハウスメーカー ●ゼネコン ●など

小間サイズおよびレンタル装飾

含まれるもの

- 壁面システムパネル 一式 ※
- パンチカーベット 一式 ※
- パラベット (白) 一式 ※
- 社名板 (W1800×H200) ※
- インフォメーションカウンター 一台 (W900×D450×H750)
- パイプ椅子 一脚
- 100V 2口コンセント 一個 (900w電気使用料込)
- パラベット裏LEDシームレスライト21w 一灯

※は小間の開放面に準じて形状・個数が異なります

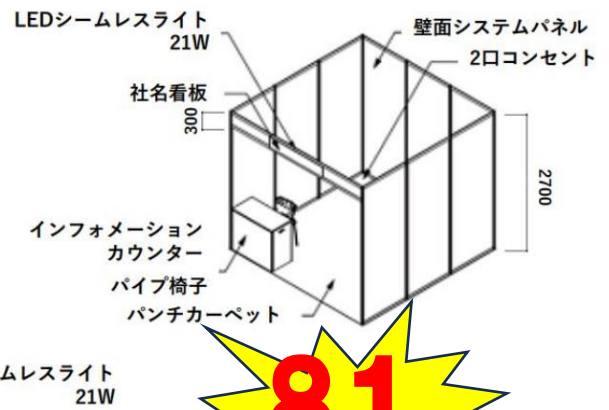

(次葉に続く)

81
万円相当

2. 支援内容：展示商談会の出展費用の補助および併せて行う出展前後の支援
①商談会等出展ブース料、旅費宿泊費（1事業者2名）等の費用補助
②出展前後のフォローアップ支援(商品販促・展示ブース演出等)
3. 対象：小規模事業者（従業員数20人以下）
4. 申込方法：出展支援を希望される場合は、下欄「出展申込書」に必要事項をご記入いただき、6月21日(金)までにお申込み願います。
5. その他：本事業は長浜市商工会が国に補助金申請し実施するものです（申請中）。応募多数の場合は、出展調整を実施させていただく場合があります。

お問い合わせ・申込先：長浜市商工会 経営支援課 担当：中西・松橋・山内
TEL：0749-78-2121 FAX：0749-78-1300
E-mail：shien@nagahamasci.or.jp

令和6年度 長浜市商工会 展示商談会出展支援事業 出展支援申込書

1. 申込者の概要等

事業所名		所在地	
代表者名		担当者名	
連絡先	TEL	FAX	
	E-mail		
業種		従業員数	

2. 出展内容等

出展品目
事業内容（保有技術・対応可能な材質、主な設備など）・取扱製品についてご記入下さい

※応募多数の場合は出展調整を実施させていただく場合があります。